

Областное методическое объединение преподавателей ПОО
предметной области
«Филологические науки»
семинар
«Инновации в преподавании общеобразовательных дисциплин
программ СПО»

ТЕМА ДОКЛАДА:

«ПРОБЛЕМЫ ОБУЧЕНИЯ ТЕХНИЧЕСКОМУ ПЕРЕВОДУ
СТУДЕНТОВ СПО И ПУТИ ИХ РЕШЕНИЯ»

Подготовили:
Лапина А.О.,
Смирнова А.В.,
преподаватели ин. яз.,
ЯПЭК

Среднее профессиональное образование

- педагогический и материально-технический потенциал
- профессиональные компетенции
- будущее трудоустройство
- востребованные специальности на рынке труда



Технический перевод

- Чтение научно-технической литературы на иностранном языке,
- перевод с английского языка на русский и с русского на английский,
- поиск нужной информации в зарубежных изданиях (инструкциях и т.д.)

Трудность методики

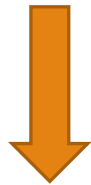

обучения переводу технических текстов как такового не существует!

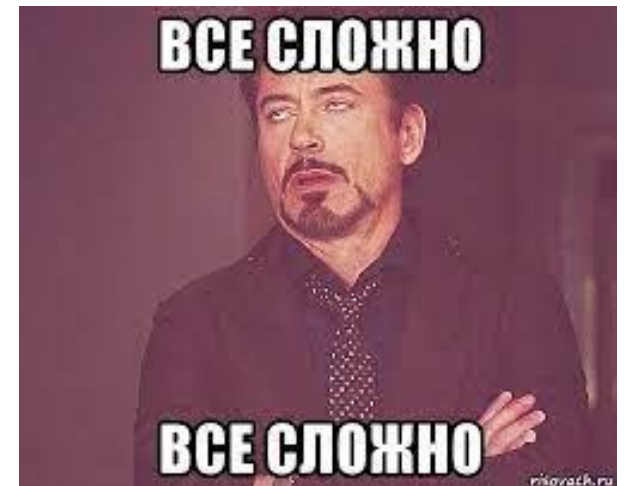

Методика слепого заучивания

Классик науки о переводе Я.И. Рецкер:

«На переводческих отделениях курсов иностранных языков специализирующиеся по техническому переводу продолжают заучивать в огромном количестве технические термины, имея очень слабое представление о том, что они обозначают.»

(1934 год)

По ФГОС должны уметь:

- общаться (устно и письменно) на иностранном языке на профессиональные и повседневные темы;
- переводить (со словарем) иностранные тексты профессиональной направленности;
- самостоятельно совершенствовать устную и письменную речь,
- пополнять словарный запас;

ЗНАТЬ:

- лексический и грамматический минимум, необходимый для чтения и перевода (со словарем) иностранных текстов профессиональной направленности

Алгоритм действий студента для осуществления квалифицированного перевода технических текстов

Задачи:

- Рассмотреть стилистические особенности научно-технических текстов;
- Выявить трудности, которые могут возникнуть при переводе;
- Определить пути решения этих трудностей;
- Разработать рекомендации по проведению занятий по переводу технических текстов.

Учебник по техническому переводу для СПО

- выверенные лингвистами тексты, имеющие мало общего с настоящими рабочими текстами с предприятий
- составляются обычными инженерами

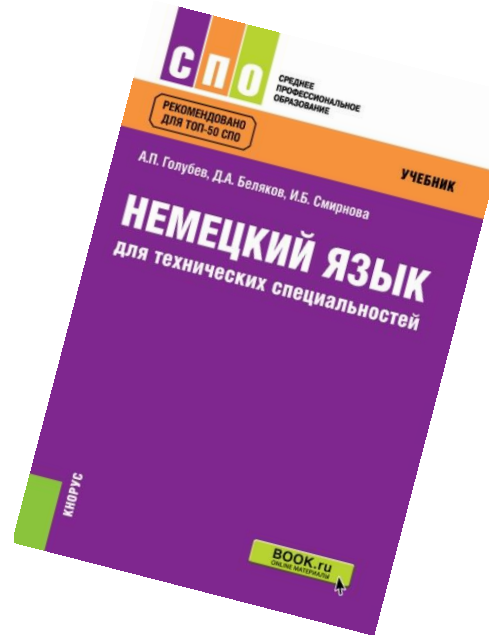

Общие особенности технических текстов:

Лексика

Употребляется большое количество специальных терминов.

Грамматика

Широко распространены пассивные, безличные и неопределенно–личные конструкции. Большой частью употребляются сложносочиненные и сложноподчиненные предложения.

Стилистика

Основная задача научной и технической литературы – предельно ясно и точно довести определенную информацию до читателей. Это достигается логически обоснованным изложением фактического материала.

Ряд проблем, с которыми придется столкнуться переводящему:

1. Исходный текст написан специалистом, который блестяще знает свой предмет и терминологию, но совершенно не умеет излагать свои мысли на бумаге.
2. Исходный текст может быть некачественным переводом с другого языка.
3. Исходный текст может быть составлен переводчиком на неродном языке, и, как следствие, иметь отклонения от грамматических и стилистических норм технического текста.
4. Исходный текст может быть составлен компьютером из отдельных ранее написанных и, соответственно, ранее переведенных на целевой язык предложений.
5. Исходный текст может быть составлен в сжатые сроки, не пройдя необходимые проверки и корректировки.

Пути решения:

- студент должен уметь логически анализировать информацию
- необходимо развить в себе навык обязательной проверки значения терминов.
- студент должен уметь извлекать информацию из иллюстраций
- следует развивать навыки догадки,

Либо

- Поиск информации в интернете
- Консультация у специалиста

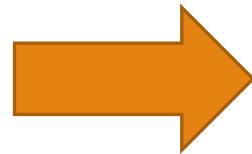

терминологические ГОСТы

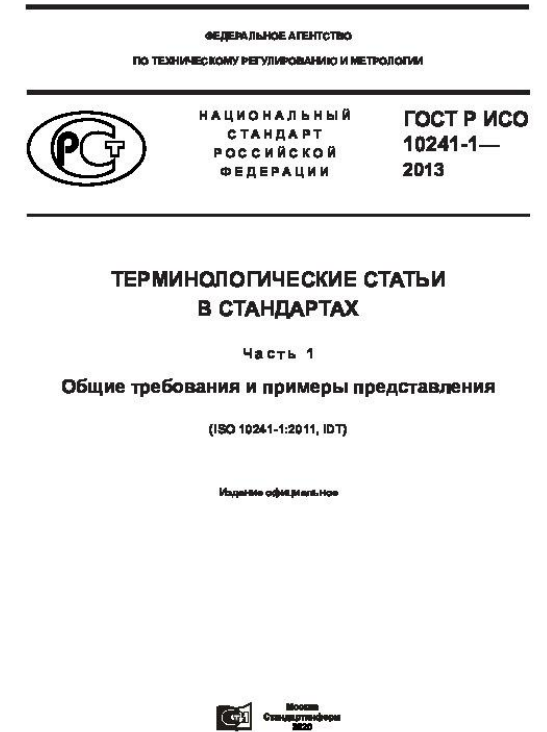

Комплекс рекомендаций по проведению занятий по техническому переводу:

Не следует ограничиваться лишь теми текстами, которые предоставлены в учебниках. Для создания условий, приближенных к реальным, студентам следует давать на перевод литературу, с которой они работают на занятиях профессионального цикла +тематические фильмы

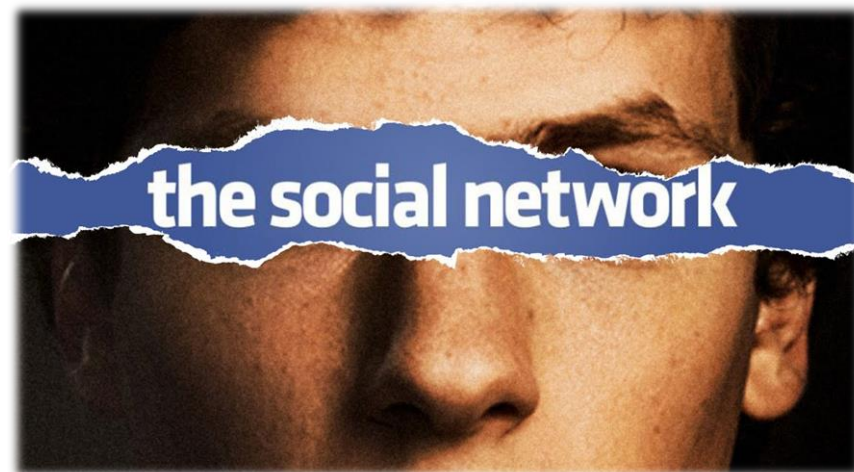
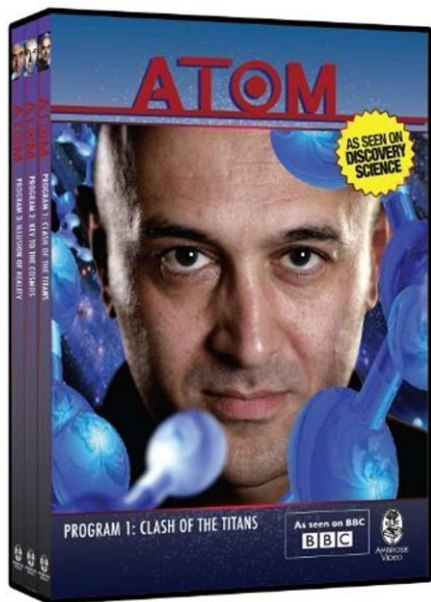

Комплекс рекомендаций по проведению занятий по техническому переводу:

Студент должен четко осознавать межпредметные связи и понимать, что то, с чем он имеет дело вне занятий иностранным языком, непосредственно соотносится с той информацией, которую он получает на перевод. Для этой цели студента следует учить чаще обращаться на занятиях к ГОСТ и ISO.

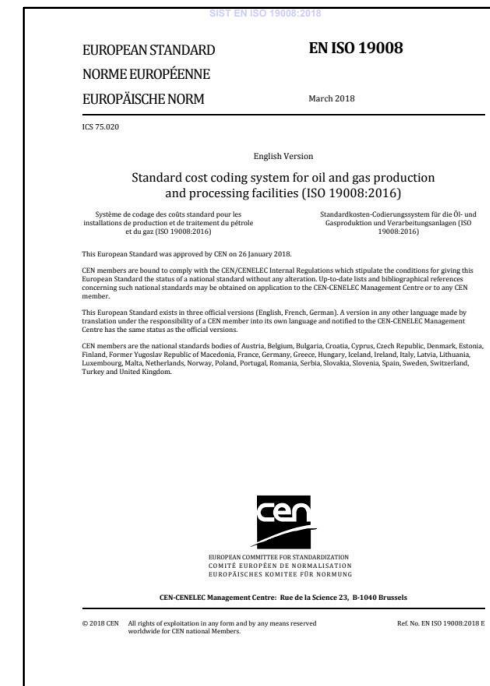
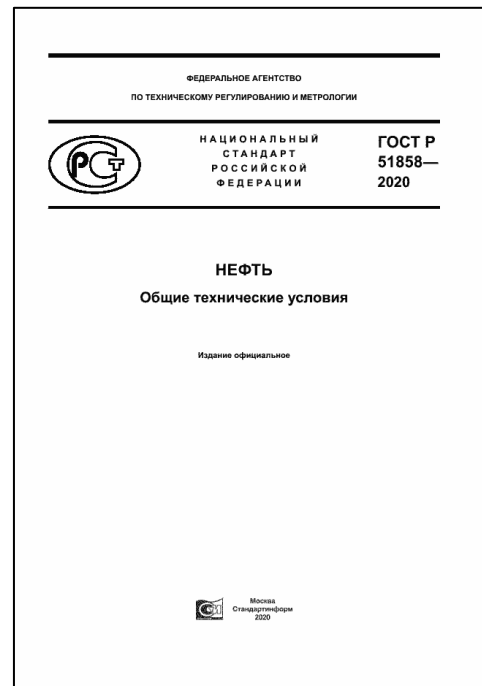

Комплекс рекомендаций по проведению занятий по техническому переводу:

На занятия следует подбирать тексты с иллюстрациями. Студент должен уметь извлекать из них нужную информацию.

On some rigs, the first step up the ladder is the job of roustabout. A roustabout does semi-skilled labour such as *scraping rust*, *hosing down*, painting, carrying cans of *dope*, unloading materials and supplies, etc.

Having worked for a time as a roustabout, a man might be ready for the job of roughneck. Among a roughneck's duties are such things as operating the cathead, handling the slips and tongs, standing pipe back in the derrick, assisting in mixing the *slush*, and so on. Like a roustabout, a roughneck may have to be

told what to do. In general, though, roughnecks know their job well enough to get on with it for the *minimum* number of spoken instructions. It's noisy around the *kelly bushing*, and events frequently take

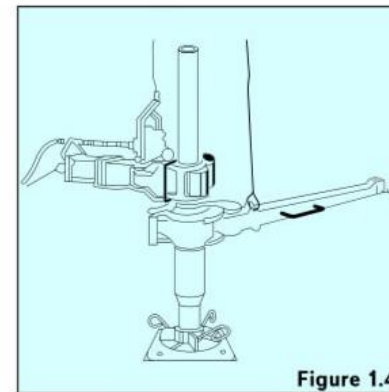
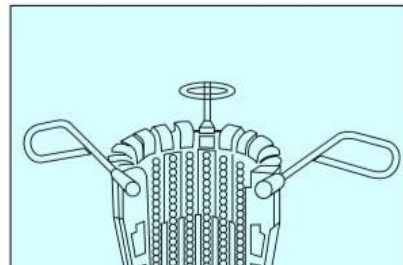

Комплекс рекомендаций по проведению занятий по техническому переводу:

Студент должен уметь анализировать и структурировать информацию. На каждом занятии рекомендуется вести глоссарий-справочник.

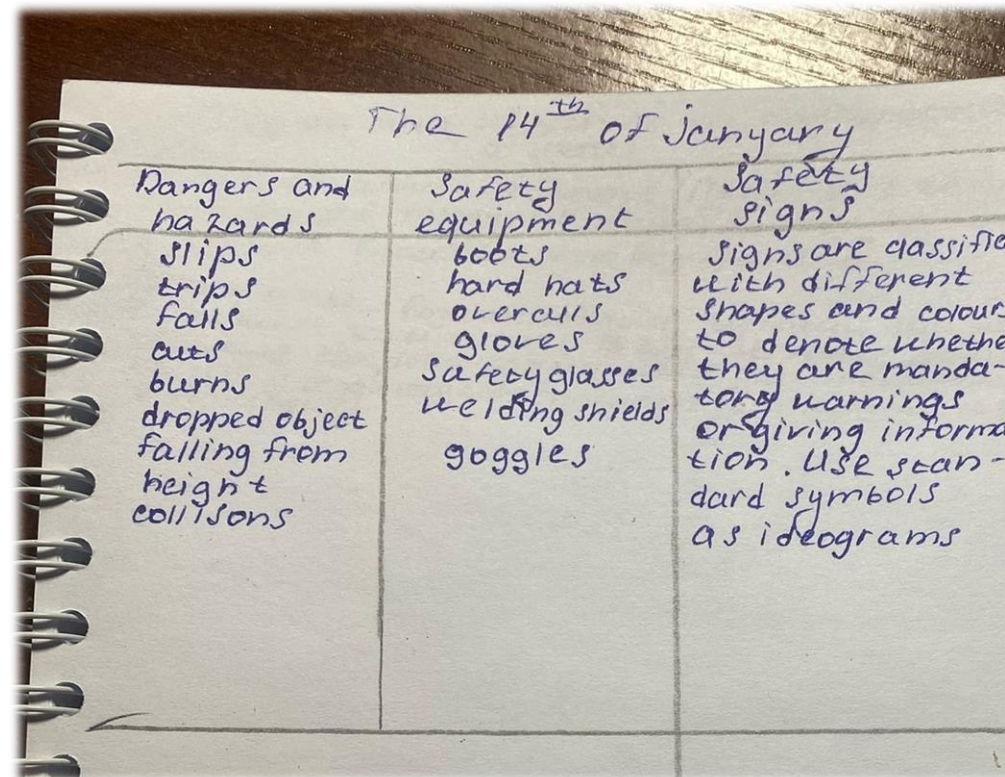

The 14th of January

Dangers and hazards	Safety equipment	Safety signs
slips trips falls cuts burns dropped object falling from height collisions	boots hard hats overalls gloves safety glasses welding shields goggles	signs are classified with different shapes and colours to denote whether they are mandatory warnings or giving information. Use standard symbols as ideograms

Комплекс рекомендаций по проведению занятий по техническому переводу:

Навык догадки. Для развития такого умения следует использовать как иллюстрации, так и кусочки отдельных текстов.

Guess which of these words are slang in the oil and gas industry

thief	
thunder	
monkey	
elephant	
cake	
hospital	
spider	
tomato	
dog house	
finger	
pants	
barbie	
pig	
horsehead	
Pooh	
rain	
holiday	
lamp	
Christmas tree	
wildcat	

Спасибо
за
внимание!